

WARRIOR 21178 WIREMAC-E
ELEKTROMOS LYUKASZTÓ (3:1)
MECHANIKUS FÉM IKERSPIRÁL ZÁRÓGÉP
KEZELÉSI UTASÍTÁS
2011.05.19.



Tartalom

1) Figyelmeztetés	2
2) Műszaki adatok	2
3) A gép leírása	2
4) Üzembe helyezés és beállítás	3
5) Megsemmisítés	8

1) Figyelmeztetés

- a) A Warrior 21178 Wiremac-E Elektromos lyukasztó fém ikerspirálózóhoz mechanikus fém ikerspirál záróval irodai papírhoz tervezték, ezért csak az ehhez hasonló fizikai kémiai tulajdonságokkal rendelkező anyagokhoz használja.
- b) A gép csak zárt helyen (pl. irodákban, műhelyekben) használható.
- c) Tilos a gép használata, ha az szokatlan hangot hallat.
- d) Olvassa végig a kezelési utasítást a gép használata előtt.
- e) A kockázat csökkentése érdekében győződjön meg arról, hogy a gépet gyermek nem érheti el.
- f) A gépet óvja a szennyeződésektől, és a nedvességtől, A gép elektromos, ezért nem érheti víz.
- g) Ne próbálja a gépet erős anyagok (fémek) megmunkálására használni, mert az tönkreteszi a szerkezetet.
- h) Ellenőrizze, hogy az elektromos vezetékek épek-e.

2) Műszaki adatok

Spirál lyukasztás	3:1, 3 lyuk/1 inch Elektromos lyukasztás
Lyuksor	40 lyuk
Lyukméret	négyszög 4 x 4 mm
Spirál méret	3/16" – 9/16"
Maximális ívköteg:	2 mm (20 lap 70g/m ² papír)
Ív mérete:	Különböző ívméret
Állítható paraméterek	Margótávolság, spirálméret, záró pozíció, és a lyukasztótüskék kikapcsolhatóak.
Munkaszélesség:	35 cm is lehet hosszabb
Papírvastagság:	80 – 400 g/m ²
Súly:	30 kg
Méretek:	410x 480x 240 mm

3) A gép leírása

A Paperfox által forgalmazott a Warrior 21178 Wiremac-E Elektromos lyukasztó fém ikerspirálózóhoz mechanikus fém ikerspirál záróval papírok és kartonok és műanyag előlapok megmunkálására alkalmas. A Warrior által készített spirálózó géppel egyszerre 2 mm vastagságú anyagot lehet átlukasztani. Készíthet a Warrior 21178 Wiremac-E Elektromos lyukasztó fém ikerspirálózóhoz mechanikus fém ikerspirál záróval falinaptárat, asztali naptárat dokumentációkat, prezentációkat, füzeteket, prospektusokat. A Warrior 21178 Wiremac-E Elektromos lyukasztó fém ikerspirálózóhoz mechanikus fém ikerspirál zárógép egyszerűen kezelhető, nagyon hatékony spirálózó gép.

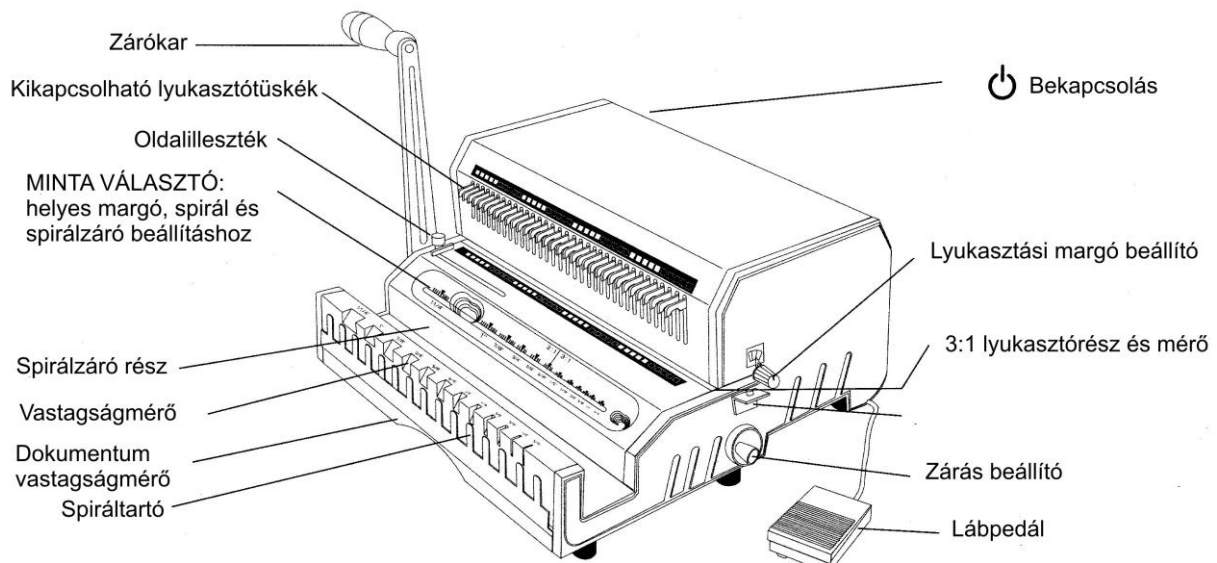

4) Üzembe helyezés és beállítás

Előkészületek:

Üzembe helyezés előtt olvassa el a kezelési utasítás!

1. Helyezze a Warrior 21178 Wiremac-E gépet kicsomagolás után stabil sík felületre.
2. Csatlakoztassa a pedált és a tápkábelt a géphez
3. Ezután a csavarok segítségével erősítse fel a kart a képek megfelelően.
4. Kapcsolja be a bekapcsoló gombbal a készüléket és készítsen próbalyukasztásokat.

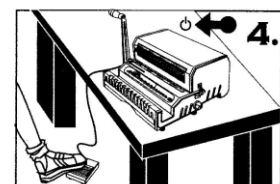
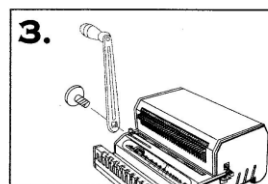
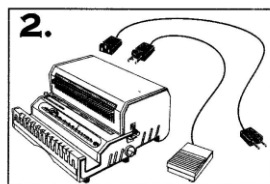
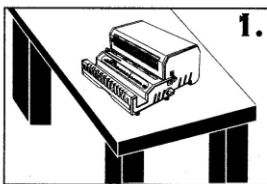

A készítenő kiadvány feldolgozása előtt mindenképpen készítsen próbát a beállításokkal.

Abban az esetben, ha a gép működése közben elakadást érzékel, vagy nehezen működik, fejezze be a munkát és ellenőrizze a gép műszaki állapotát.

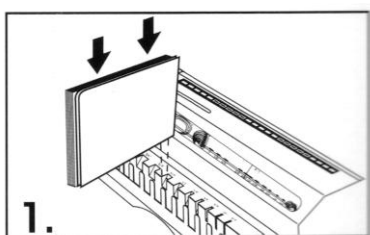
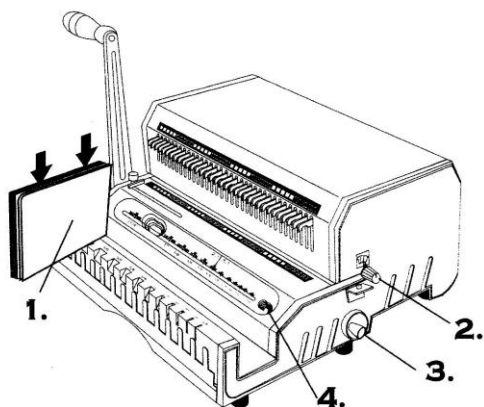
Beállítások:

A képen látható módon helyezze be a spirálozandó köteget a mérőbe. Mit tud leolvasni a skála alapján: A kiadvány szükséges margóját (színkód)

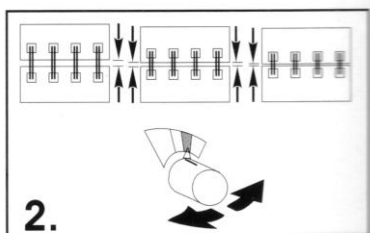

A Lyuksor távolságának a margóját a margó beállítóval tudja szabályozni. Vékony spiráloknál ne állítsa nagyra, mert az átfordulást akadályozza. Készítsen mintát. Minta választó színkódját alkalmazhatja.

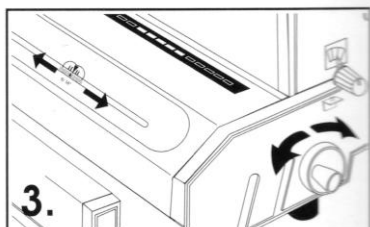

Állítsa be a Spirálzáró beállítóval a megfelelő méretű spirálhoz a spirálzárót.

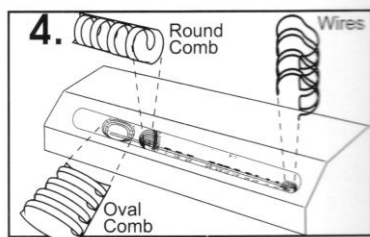

Ha szükséges, a minta választóval meg tudja állapítani a spirál méretét is akár nyitott állapotban is.

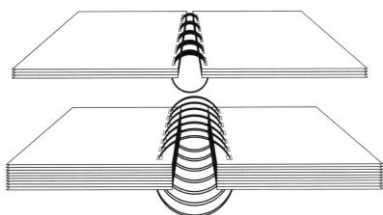
**TIPP:**

Könnyebben forgatható a kiadvány, ha a margó kisebb méretű. Nagyobb lapszámnál a lapszámnak megfelelő margót használjon.

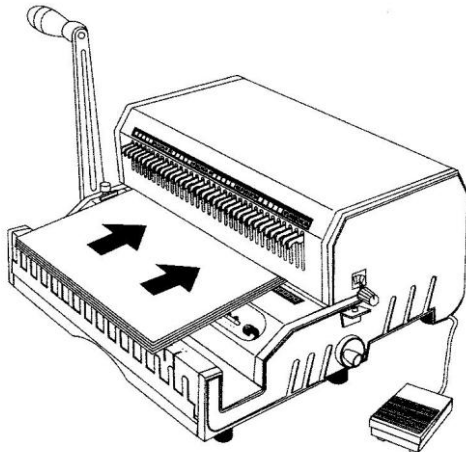
Lyukasztás:

A képen látható módon végezhet próbalyukasztást a Warrior 21178 Wiremac-E Fém ikerspirálozógéppel.

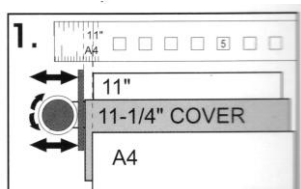

A pontos lyukasztáshoz a lyukak elhelyezkedésének pozícionálásához a képen láthatóak szerint állítsa be a spirálkötőgép oldal mérték illesztékét.

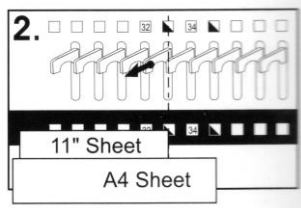

2. képen a nem szükséges lyukasztó kiiktatása látható.

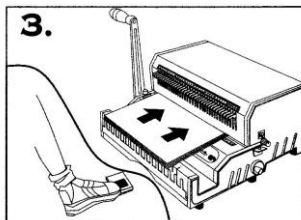

A spirálylyukasztáshoz tolja be ütközésig a papírt, majd kasztókart.

A lábpedállal indítsa be a lyukasztógépet

TIPP:

Maximum 15 lap (80g/m²) anyagot lyukasszon egyszerre, hogy ne erőltesse túl a gépet.

Időnként ürítse ki a szemetes tartót, mert ha tele van, akkor nem fog tudni lyukasztani a géppel, mert nem mennek le a lyukasztók.

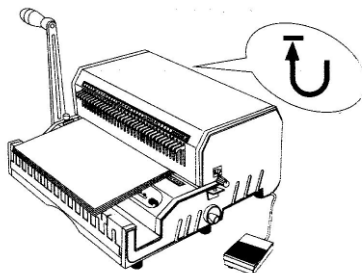
**Papírelakadás esetén:**

Papírelakadásnál túl sok anyagnál vagy túl kemény anyagnál előfordulhat a lyukasztás leállása.

Ilyenkor a gép hátulján lévő **visszafelé üzem gombot** (a gép hátulján található) addig nyomja, amíg minden lyukasztófej vissza nem állt az eredeti állásba. Kiveheti a beszorult íveket és újra használhatja a gépet

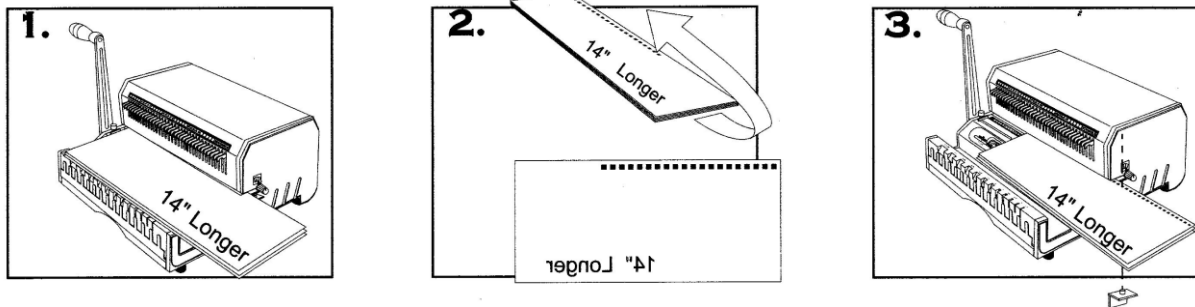
Lyukasztás amennyiben a dokumentum hosszabb:

1. Igazítsa be az ábrán látható módon a lapokat a bal oldali illesztékhez, majd nyomja meg a pedált.
 2. Vegye ki a lapokat, és fordítsa át őket az ábrán látható módon.
 3. Tegye be a 3. képen látható módon a jobb oldalon található illeszték segítségével.
- FONTOS:** Az illesztékhez már lyukasztott résznek kell kerülnie.

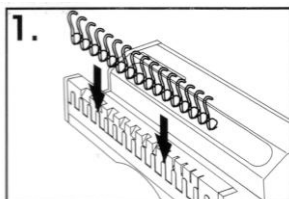
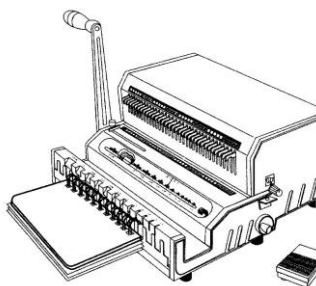
Spirál befűzés:

1. Helyezze be a spirál befűzést segítő a spiráltartó alá a spirált.

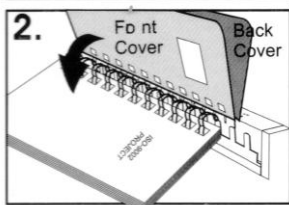

2. Fűzze fel a lapokat a spirálra megfelelő sorrendben. (természetesen egyszerre több lapot), majd tegye rá az első borító lapot ...

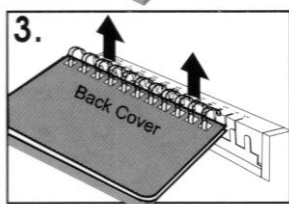

3. ... és legvégén a hátsó borító belső oldala van felül.

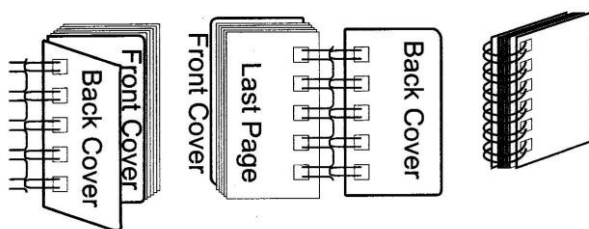
**TIPP:**

A kiadványok akkor lesznek szépek, ha a spirálzárás összezárt sora a hátsó borító elé esik a kép szerint.

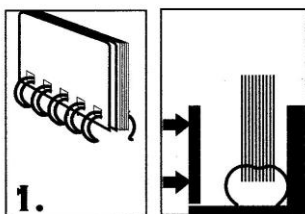
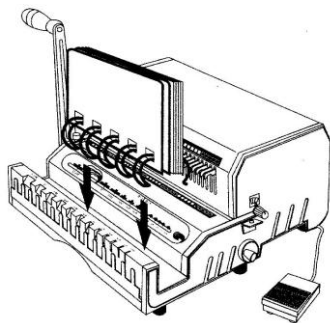
Zárás:

1. Helyezze a képen látható ábra szerint a spirálzáróba a terméket. A kiadványt úgy helyezze be, mintha a termék a spirálon állna. A spirál legyen párhuzamos a spirálzáróval.

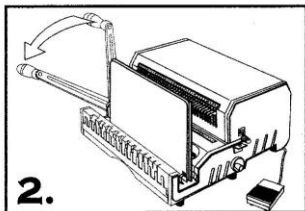

2. A megfelelően már beállított spirálzárón húzza meg a kart a végállapotig, majd ellenőrizze a spirálzáródást.

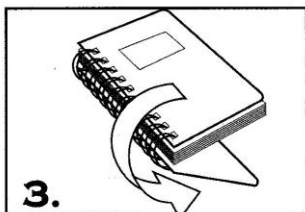

3. Kész a termék, fordítsa át a hátsó borítót a helyére.

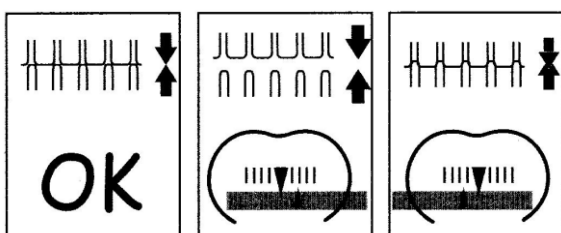
**TIPP:**

A helyes zárás beállítása. 1 képen szép a spirál helyzete

5) Megsemmisítés

Életciklusa végén tilos a a Warrior 21178 Wiremac-E Fém ikerspirálozógép a háztartási hulladékba helyezni. Szét kell szedni, fém- és műanyag alkatrészekre, és azokat megfelelő módon kell megsemmisíteni. A gép néhány alkatrésze egészségre ártalmas anyagokat tartalmaz.